



Legende

- Häuser
- Rasenfläche privat
- Rasenfläche allgemein
- Rosenbeet
- Fahrräder
- Sichtschutz
- Terrasse
- Kinderspielplatz
- Wege
- Parkplätze
- Carports
- Müllplatz
- Asphalt
- Photovoltaik
- Kies - Entwässerungsstreifen
- Hecke
- blühende Sträucher
- Baum
- Sträucher
- Schacht
- Verteiler/Stromkasten

Energiekennzahlen

RH 2a	HWB 34	fGEE 0,79
RH 2b	HWB 26	fGEE 0,79
RH 2c	HWB 32	fGEE 0,77
RH 2d	HWB 33	fGEE 0,78
RH 2e	HWB 25	fGEE 0,82
RH 2f	HWB 32	fGEE 0,77
RH 2g	HWB 32	fGEE 0,77
RH 2h	HWB 25	fGEE 0,82
RH 2i	HWB 32	fGEE 0,77
RH 2j	HWB 34	fGEE 0,79
RH 2k	HWB 32	fGEE 0,77
RH 2l	HWB 32	fGEE 0,71

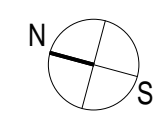

BEI DIESER PLANLICHEN ABBILDUNG
HANDELT ES SICH UM EINE SCHEMATISCHE
DARSTELLUNG; GÜLTIG IST DAS
NATURMASS; DIE MÖBELIERUNG IST
VORSCHLAG DES BAUTRÄGERS UND NICHT
IM KAUFFREIS ENTHALTEN

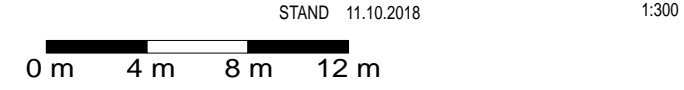



Reihenhaus 2a

BEZEICHNUNG	FLÄCHE
Erdgeschoß	49,52 m ²
Obergeschoß	48,24 m ²
Wohnfläche gesamt	97,76 m²
Dachgeschoss unausgebaut	30,88 m ²
Gesamtfläche	128,64 m ²
Keller	50,48 m ²
Terrasse	13,50 m ²
Gartenfläche	149,00 m ²

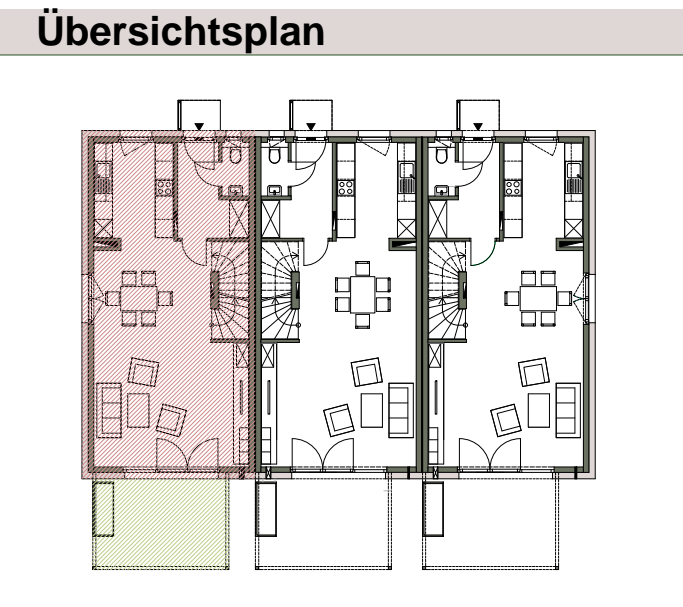

KG

Vorraum	6,45 m ²
Keller	44,03 m ²
Gesamt	50,48 m²

EG

Wohnen/Essen	34,10 m ²
Küche	8,40 m ²
Garderobe	5,60 m ²
WC	1,42 m ²
Terrasse	13,50 m ²
Gesamt	49,52 m²

OG

Schlafzimmer	16,29 m ²
Bad	4,95 m ²
Wc	1,45 m ²
Flur	4,78 m ²
Zimmer 1	10,18 m ²
Zimmer 2	10,59 m ²
Gesamt	48,24 m²

DG

Flur	0,93 m ²
Dachraum	29,95 m ²
Gesamt	30,88 m²

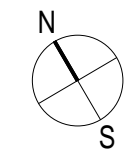

BEI DIESER PLANLICHEN ABBILDUNG
HANDELT ES SICH UM EINE SCHEMATISCHE
DARSTELLUNG; GÜLTIG IST DAS
NATURMASS; DIE MÖBELIERUNG IST
VORSCHLAG DES BAUTRÄGERS UND NICHT
IM KAUFPREIS ENTHALTEN

STAND 11.10.2018 1:80

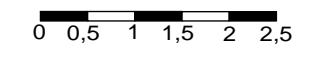

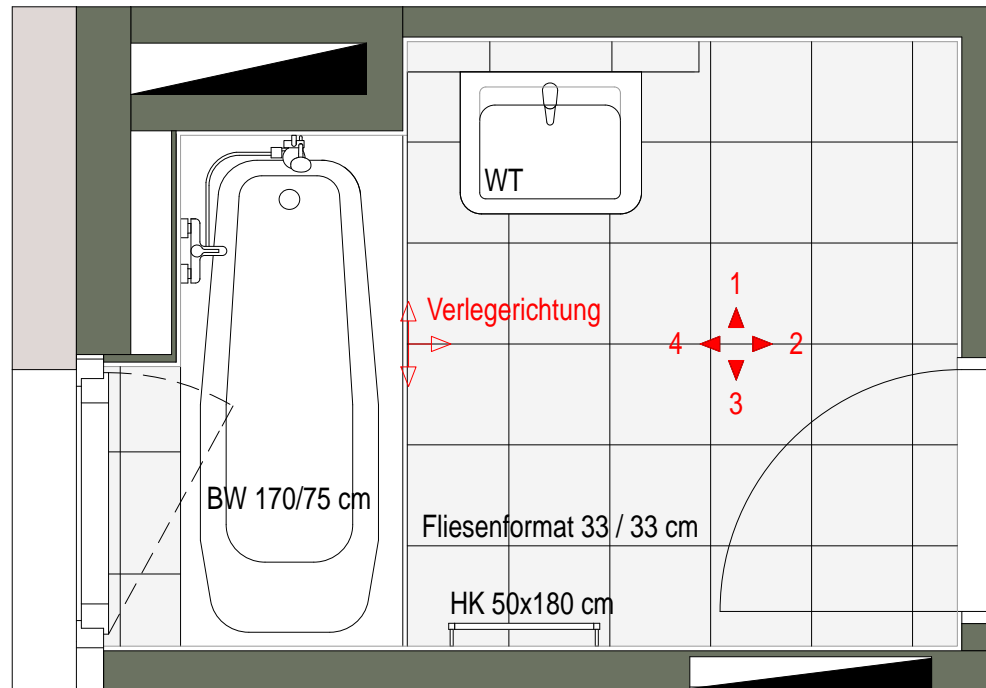

Grundriss

Ansicht 1

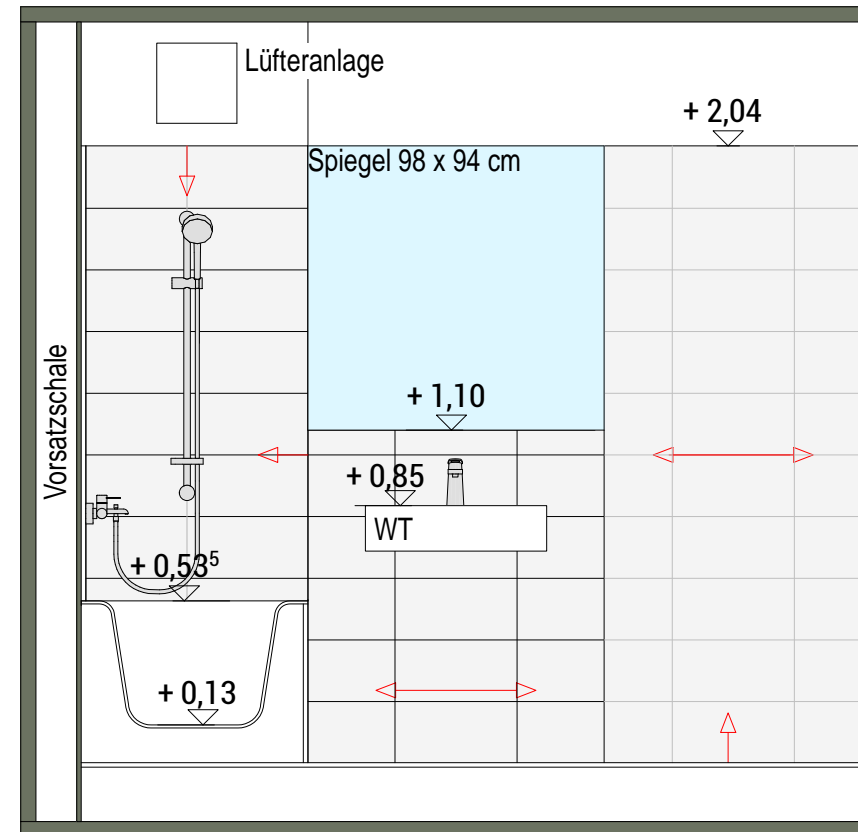

Ansicht 2

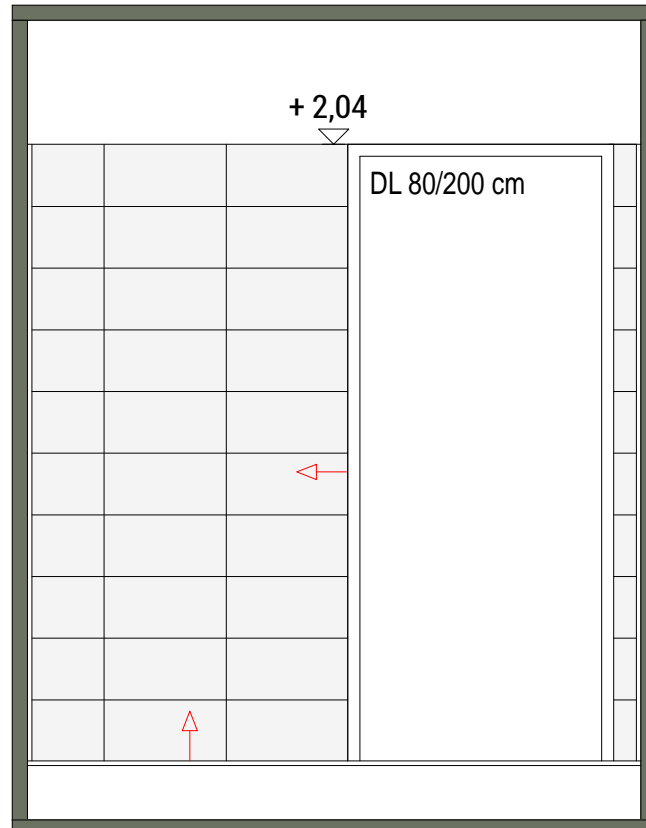

Ansicht 3

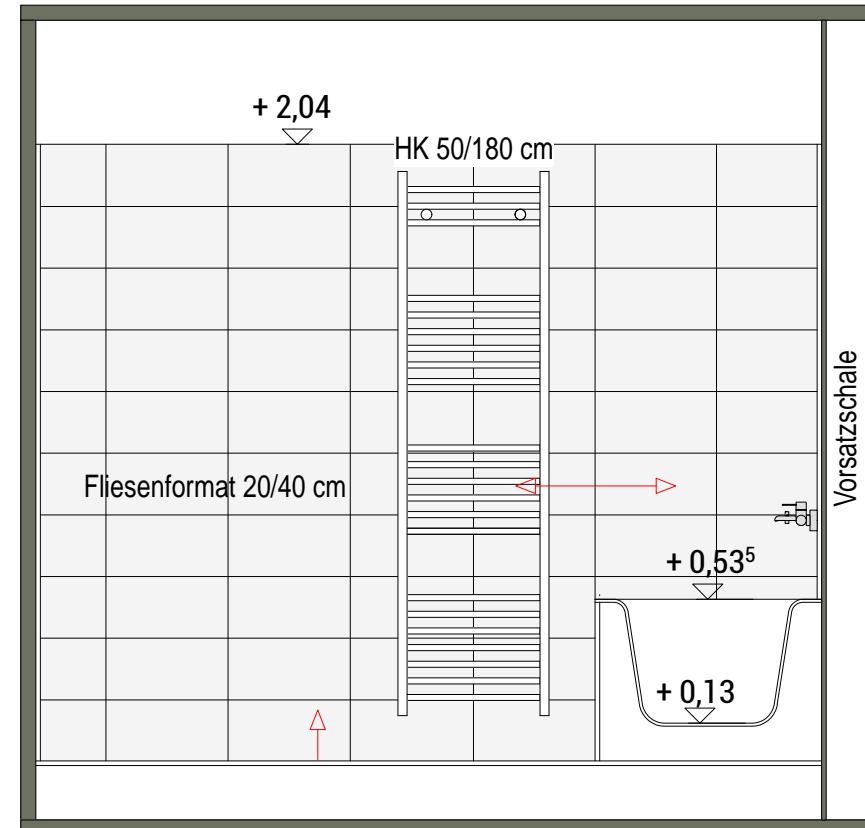

Ansicht 4

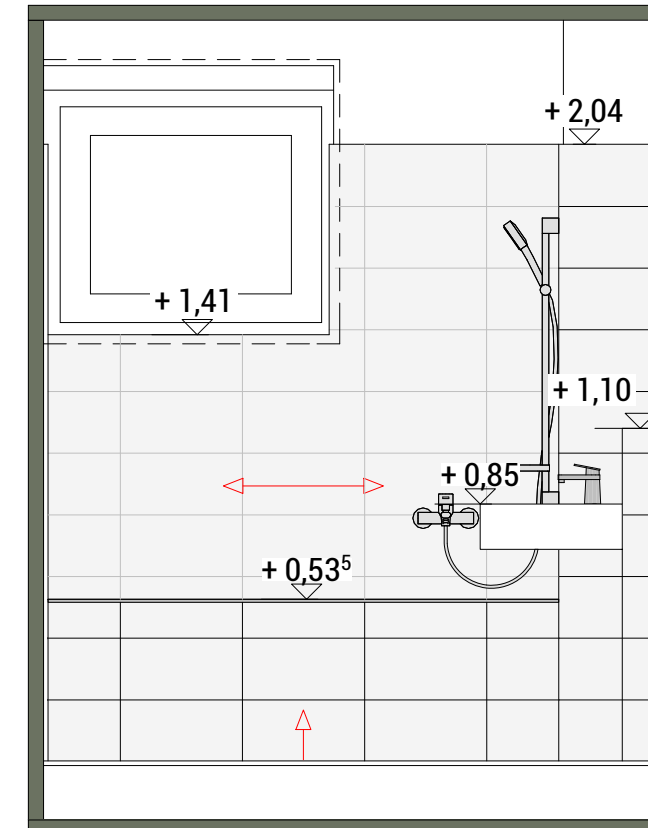

Reihenhaus 2a Bad OG

BEZEICHNUNG	FLÄCHE
Erdgeschoß	49,52 m ²
Obergeschoß	48,24 m ²
Wohnfläche gesamt	97,76 m²
Dachgeschoss unausgebaut	30,88 m ²
Gesamtfläche	128,64 m ²
Kellergeschoß	50,48 m ²
Terrasse	13,50 m ²
Gartenfläche	149,00 m ²

Übersichtsplan

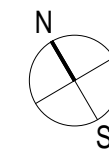
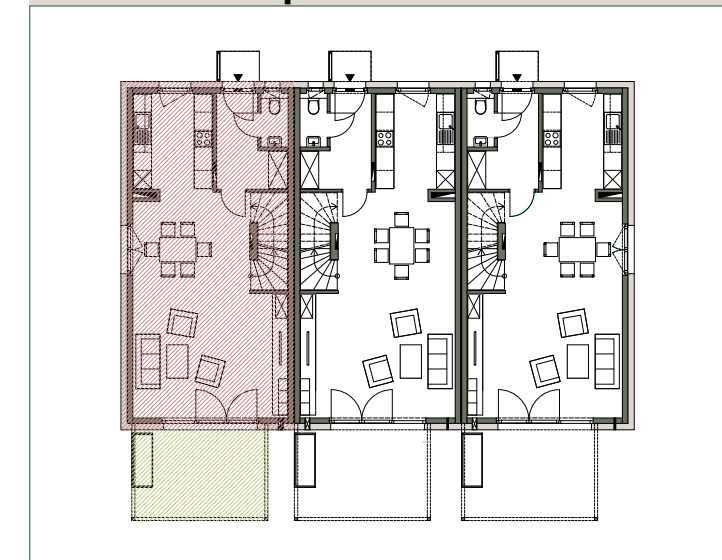

BEI DIESER PLANLICHEN ABBILDUNG
HANDELT ES SICH UM EINE SCHEMATISCHE
DARSTELLUNG; GÜLTIG IST DAS
NATURMASS; DIE MÖBELIERUNG IST
VORSCHLAG DES BAUTRÄGERS UND NICHT
IM KAUFPREIS ENTHALTEN

STAND 11.10.2018

1:25



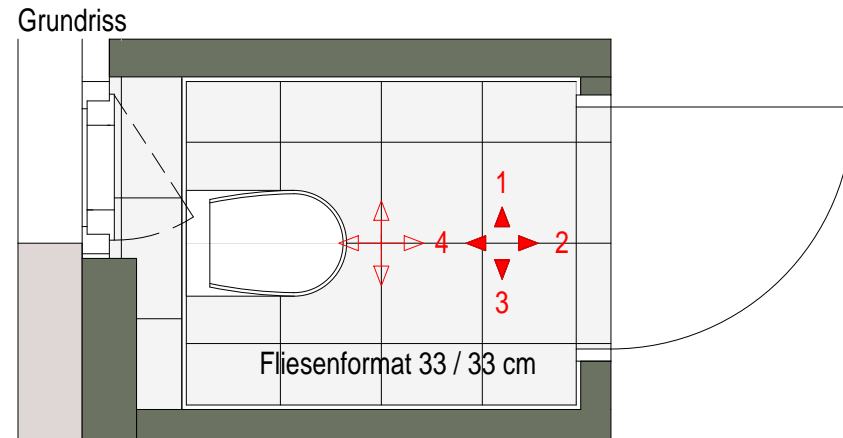

Reihenhaus 2a WC OG

BEZEICHNUNG	FLÄCHE
Erdgeschoß	49,52 m ²
Obergeschoß	48,24 m ²
Wohnfläche gesamt	97,76 m²
Dachgeschoss unausgebaut	30,88 m ²
Gesamtfläche	128,64 m ²
Kellergeschoß	50,48 m ²
Terrasse	13,50 m ²
Gartenfläche	149,00 m ²

Ansicht 1

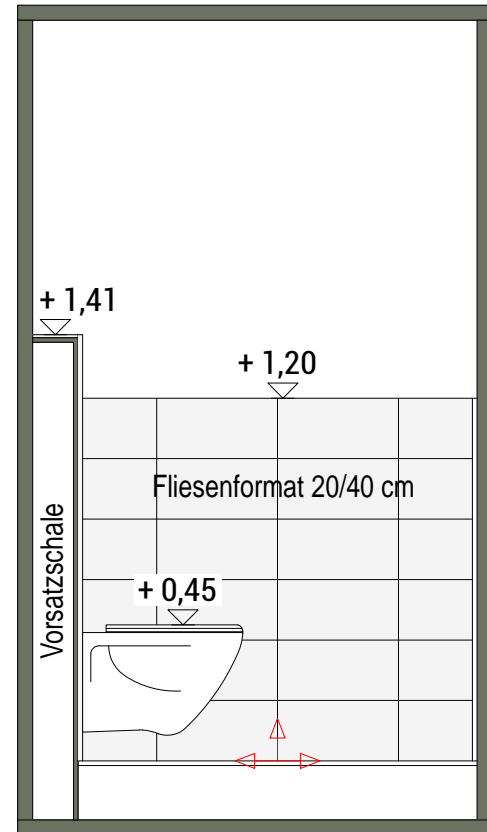

Ansicht 2

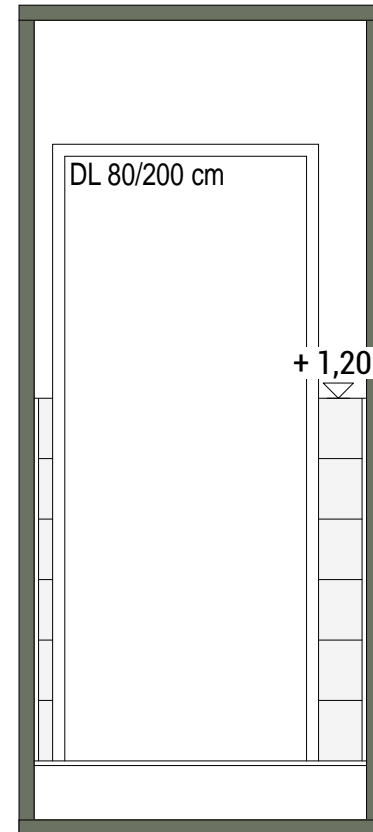

Ansicht 3

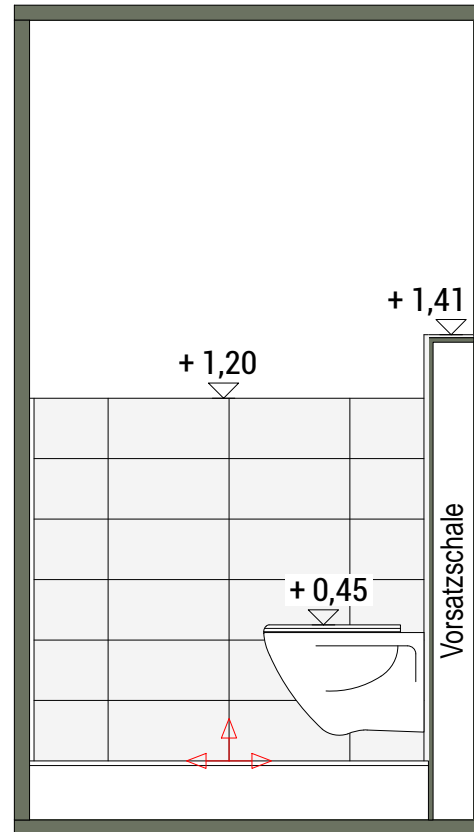

Ansicht 4

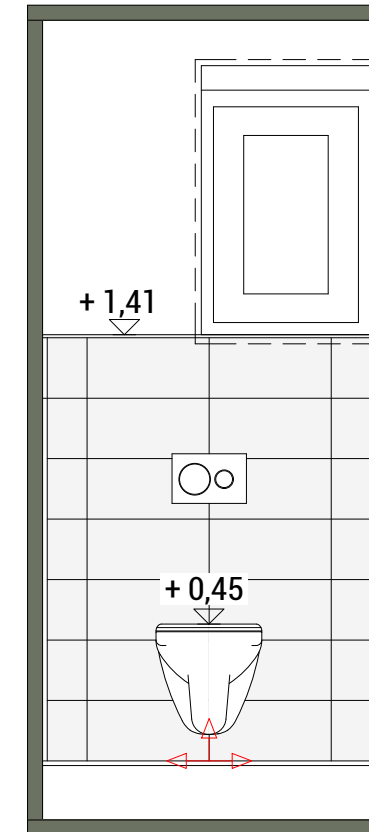

Übersichtsplan

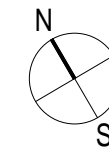
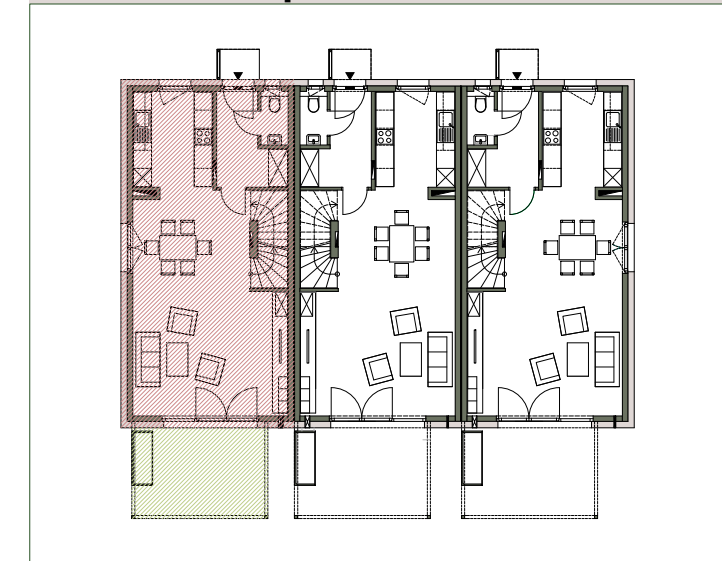

BEI DIESER PLANLICHEN ABBILDUNG
HANDELT ES SICH UM EINE SCHEMATISCHE
DARSTELLUNG; GÜLTIG IST DAS
NATURMASS; DIE MÖBELIERUNG IST
VORSCHLAG DES BAUTRÄGERS UND NICHT
IM KAUFPREIS ENTHALTEN

STAND 11.10.2018

1:25

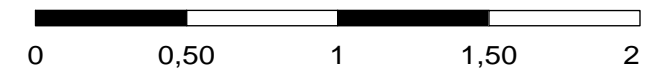

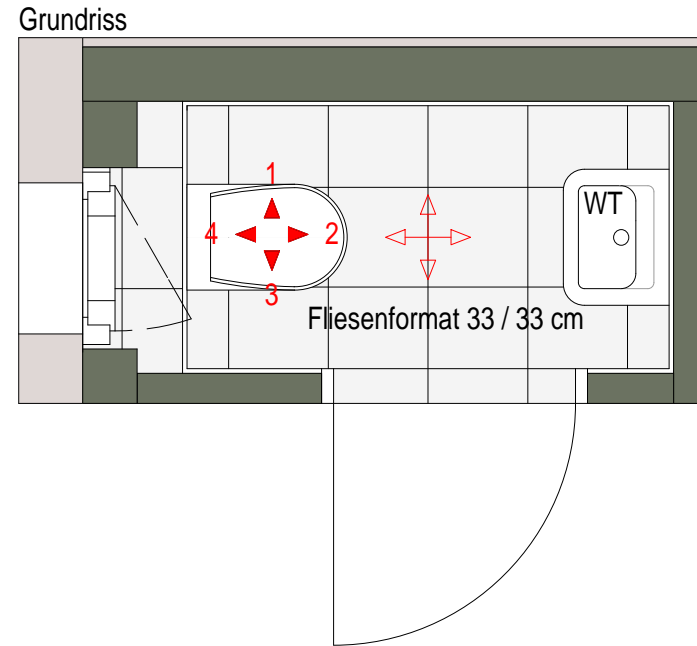

Reihenhaus 2a WC EG

BEZEICHNUNG	FLÄCHE
Erdgeschoß	49,52 m ²
Obergeschoß	48,24 m ²
Wohnfläche gesamt	97,76 m²
Dachgeschoss unausgebaut	30,88 m ²
Gesamtfläche	128,64 m ²
Kellergeschoß	50,48 m ²
Terrasse	13,50 m ²
Gartenfläche	149,00 m ²

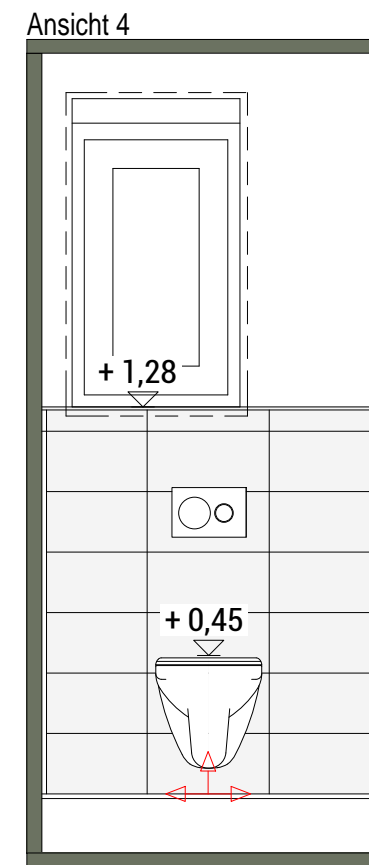
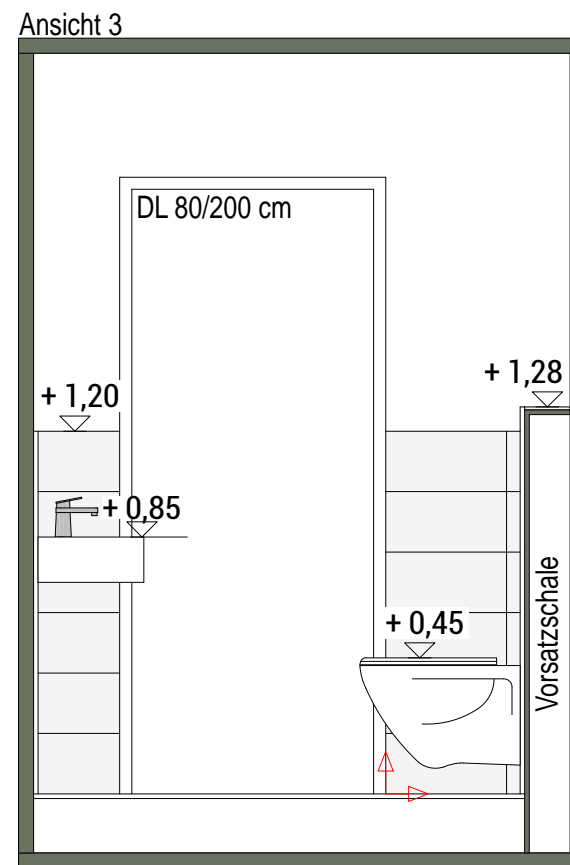
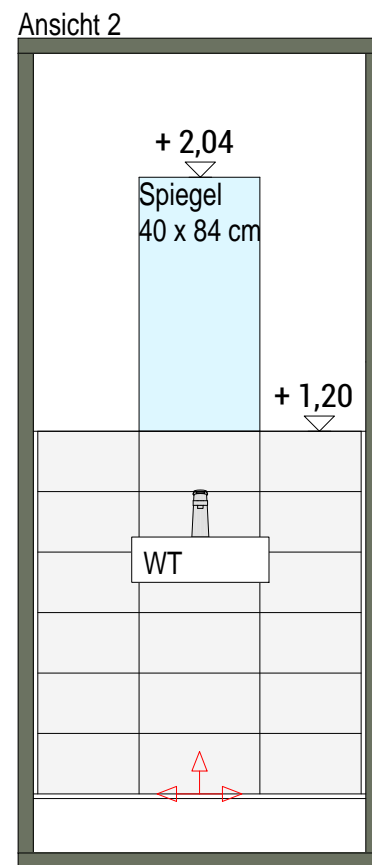
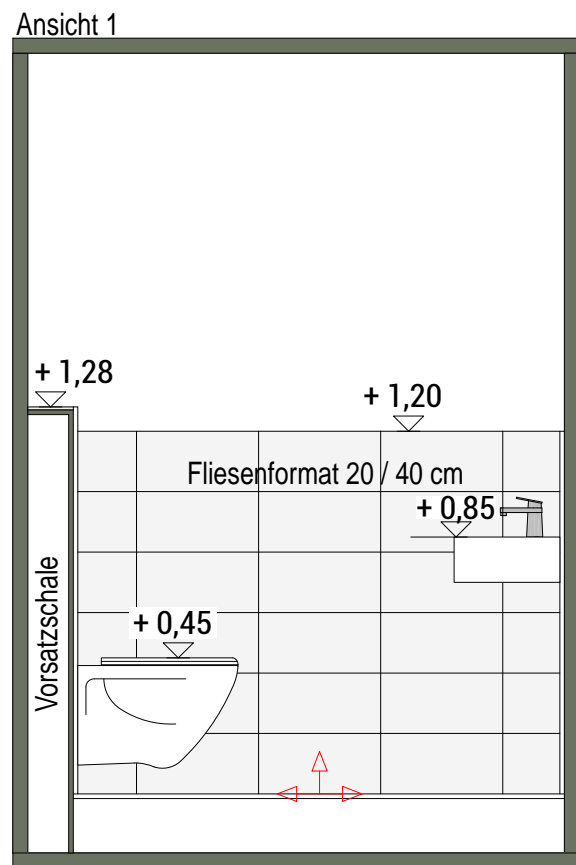

Übersichtsplan

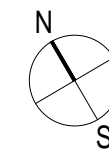
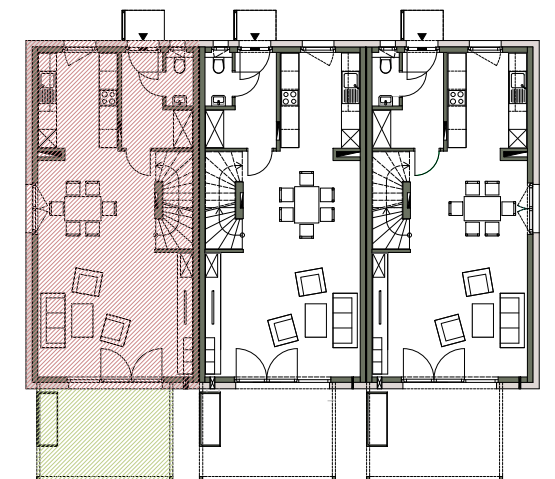

BEI DIESER PLANLICHEN ABBILDUNG
HANDELT ES SICH UM EINE SCHEMATISCHE
DARSTELLUNG; GÜLTIG IST DAS
NATURMASS; DIE MÖBELIERUNG IST
VORSCHLAG DES BAUTRÄGERS UND NICHT
IM KAUFPREIS ENTHALTEN

STAND 11.10.2018

1:25

